

Holzbeschreibung:
 es darf nur geeignetes Holz zum Versand nach Australien verwendet werden, u.a. zu beachten:
 - IPPC und ISPM konform mit ISPM 15 Stempel (nicht in roter oder oranger Farbe)
 - frei von Rinde und Insektenbefall
 - Hitzebehandelt min. 30min bei 56°
 Behandlungsnachweis

TEILELISTE			
OBJEKT	ANZAHL	BAUTEILNUMMER	MATERIAL
1	1	Holzboden	
1.1	2	Balken100x80_2550	Holz
1.2	1	Balken100x50_2550	Holz
1.3	18	Brett100x22_1350	Holz
2	2	Stirnseiten	
2.1	2	Brett 80x22_1350	Holz
2.2	3	Brett 80x22_1200	Holz
3	2	Längsseiten	
3.1	4	Brett 80x22_1200	Holz
3.2	2	Brett 80x22_2906	Holz
4	17	Paneel	Stahl

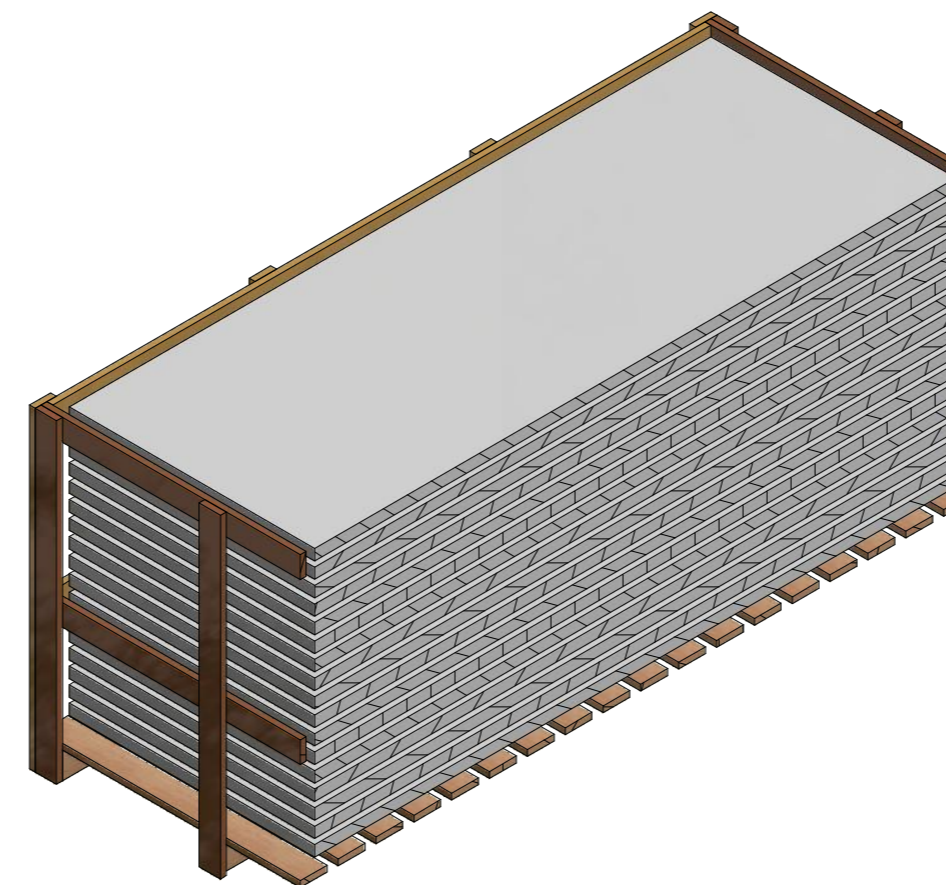
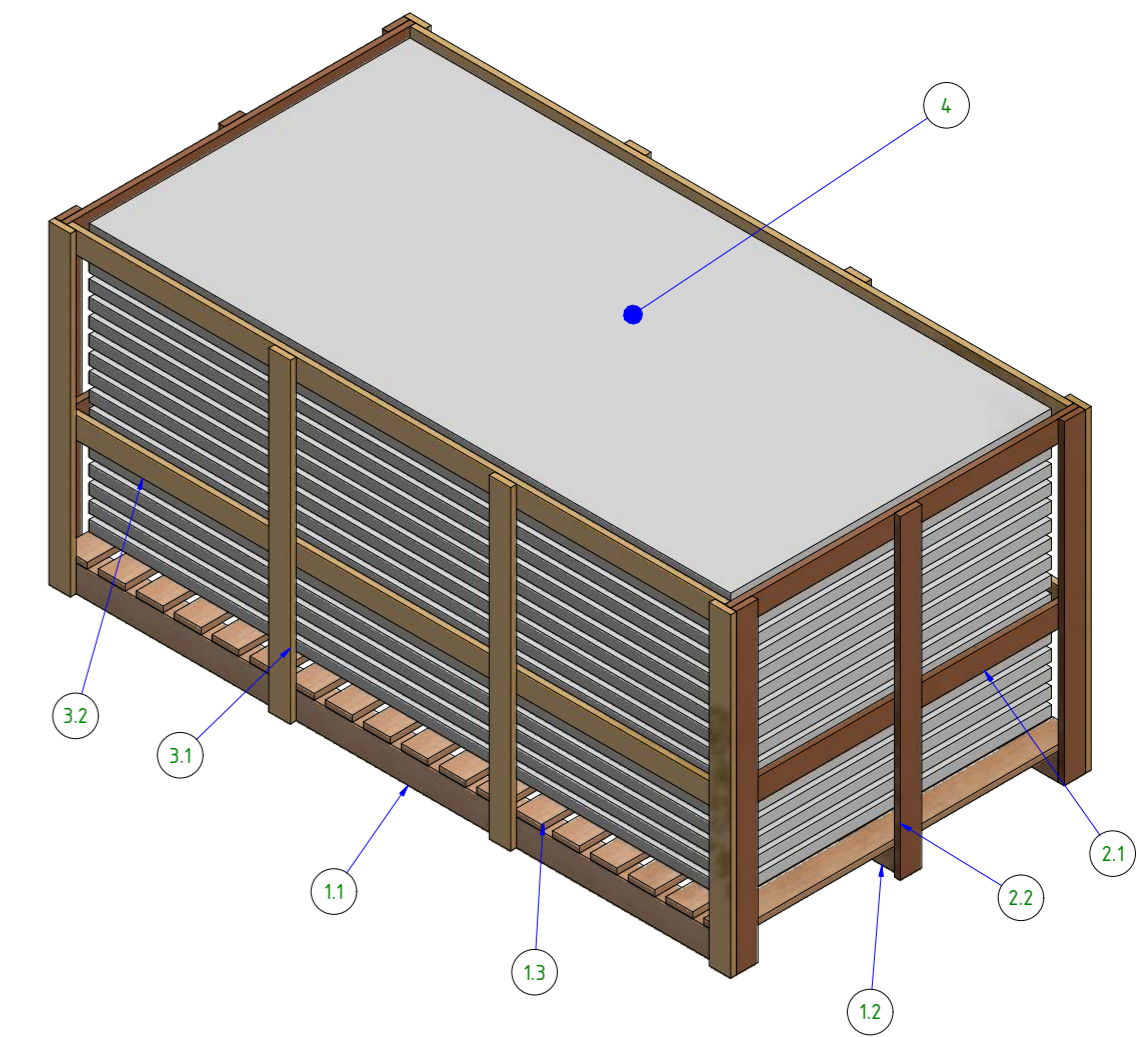
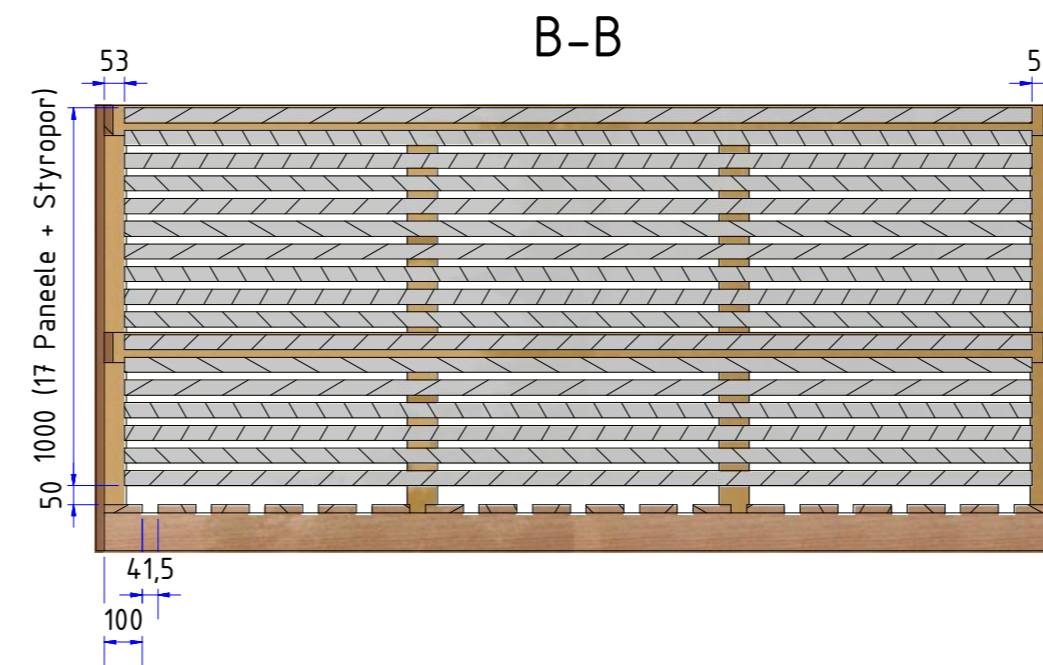
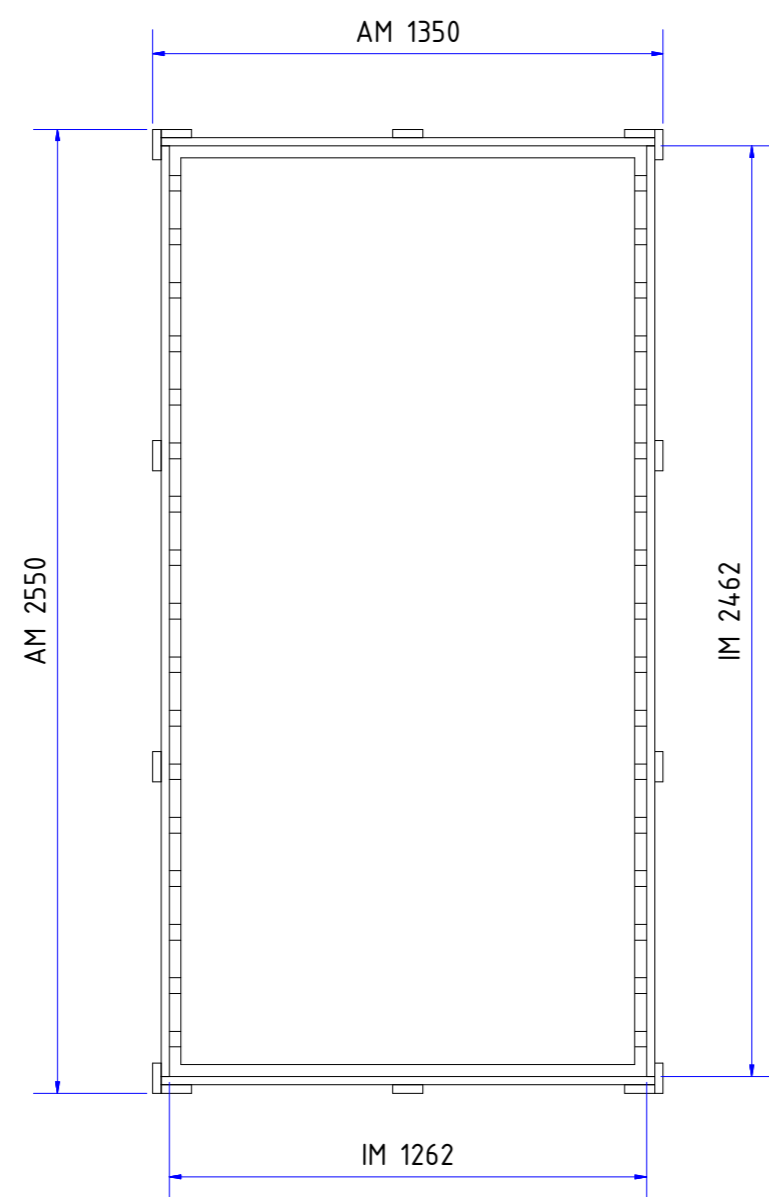
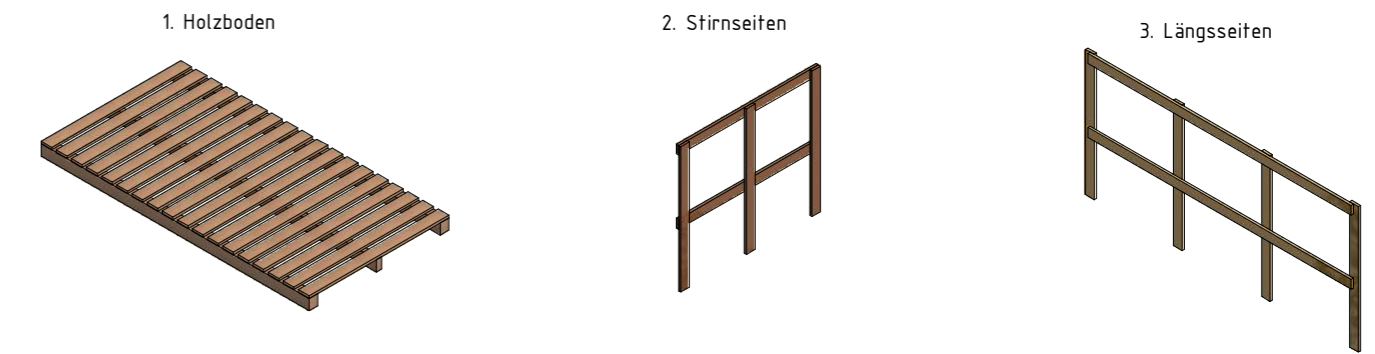
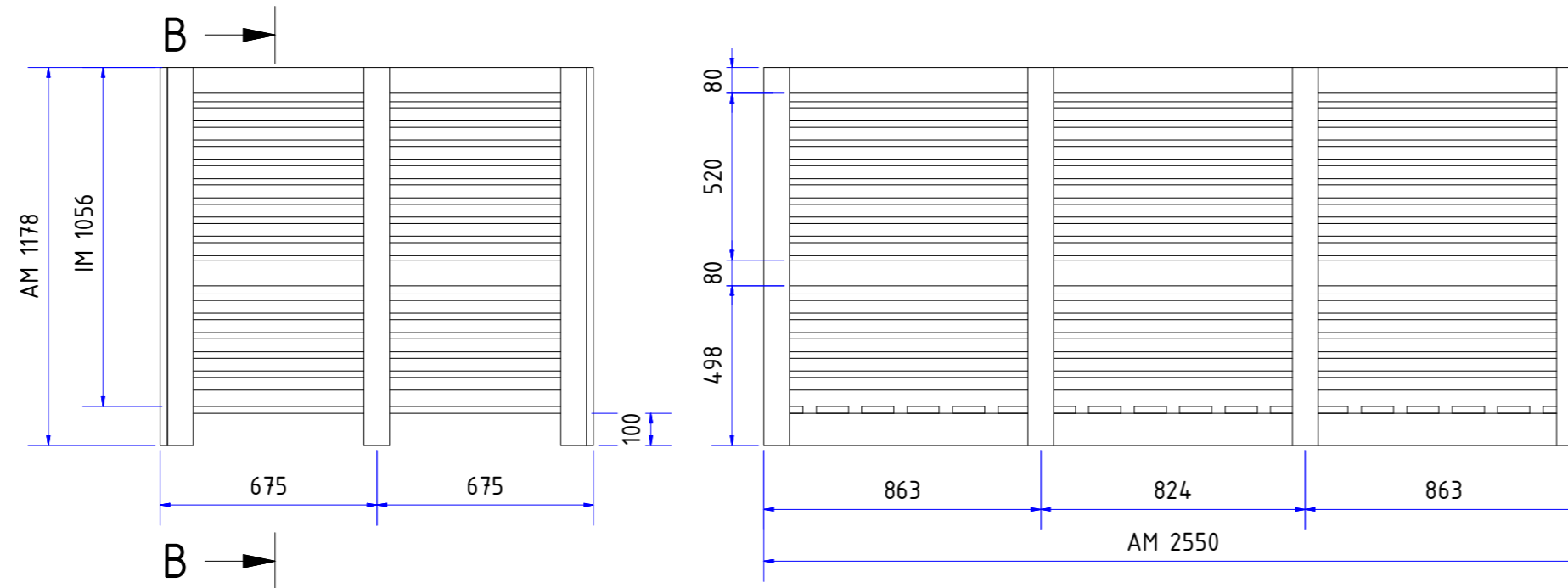

Stückzahl: ~1350 Stück

Masse Kiste: ~90kg

Masse Zuladung Paneele: ~1130kg

Masse Gesamt: ~1220kg

REVISIONSVERLAUF			
REV.	BESCHREIBUNG	DATUM	GENEHMIGT
Gezeichnet	Datum: 06.07.2020, Name: M.Neubert		
Bearbeitet	M.Neubert		
Geprüft			
Maßstab	Zeichnungs-Nr.: HolzKiste_normal	Projekt:	
KS-Klasse:	Beschreibung:	Bl.: 1 von 1 Format: A2	
		Auftrag-Nr.:	
		Diese Zeichnung und deren Inhalt ist geistiges Eigentum der Firma Omeras und darf ohne deren Zustimmung nicht an Dritte weiter gegeben werden.	
		Ersatz für	
		Masse: -	